

HIDRA 15W



Moniteur industriel "Tout-en-Un" avec poignée

- ▶ Solution sans ventilation (Fanless)
- ▶ Face avant True-flat
- ▶ Écran LCD TFT 15.6" Wide LED
- ▶ Résolution HD 1366 x 768
- ▶ Compatible : VGA / HDMI / Display port
- ▶ Dalle tactile Multitouch PCAP (6H)
- ▶ Étanche IP65 face avant
- ▶ Protection aux chocs IK08
- ▶ Alimentation industrielle interne AC ou DC large plage
- ▶ Garantie standard 2 ans



Les + :

- ▶ Ecran durci "Tout-en-un"
- ▶ Face avant True-flat
- ▶ Étanche IP65 face avant



Plan d'implantation

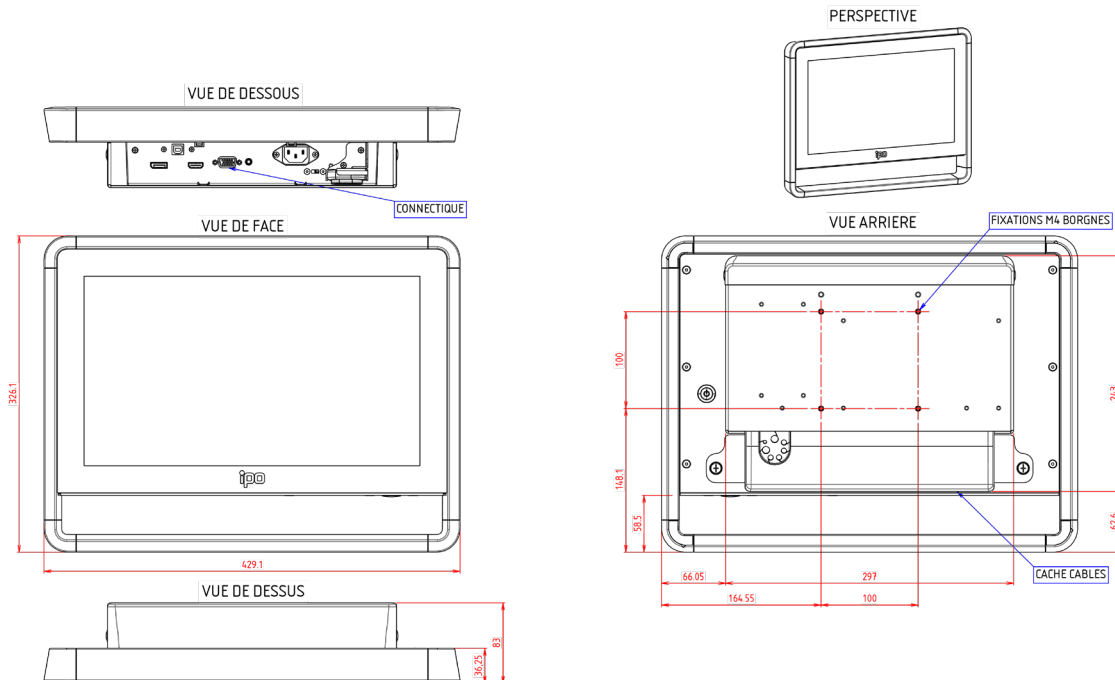

Référence de commande











ELIOS15W-CV-**

Moniteur Fanless industriel - Coffret avec poignée - Face avant Trueflat - IP65 face avant - 15.6" HD - Connectique entrée : VGA/HDMI/DP - Dalle tactile PCAP (6H) - Préciser l'alimentation choisie

** : Préciser l'alimentation choisie : **AC** Interne 230VAC ou **DC** 9-36VDC

Produit garantie standard 2 ans pièces et main-d'œuvre retour atelier

HIDRA 15W

 <p>Châssis</p> <p>Coffret Aluminium traité épaisseur 2mm</p> <p>Cadre Profilé aluminium anodisé épaisseur 1.5mm</p> <p>Couleur Noir - peinture texturée noir RAL9005</p> <p>Face avant Trueflat + Dalle 2.5 mm d'épaisseur</p> <p>Coins En polycarbonate - standard noir - personnalisable</p> <p>Fixation Empreinte VESA 100 intégrée au dissipateur</p> <p>Cache Prise Avec joint de passage - maintien des câbles</p> <p>Audio Haut-Parleur 1 x 3W</p>	<p>Affichage / Ecran</p> <p>Taille de l'écran / Diagonale 15.6" Wide - Technologie Backlight LED</p> <p>Surface d'affichage 344 x 193 mm</p> <p>Résolution native 1366 x 768 WXGA HD</p> <p>Prise en charge des couleurs 16.2 millions</p> <p>Pas de masque (pixel) 0.252 mm</p> <p>Luminosité 500 cd/m²</p> <p>Contraste 500:1</p> <p>Angle maximum de vision Horizontal : 170° - Vertical : 160°</p>
 <p>Protection</p> <p>IP65 face avant - Zone d'affichage IK08 - Zone d'affichage</p>	 <p>Dalle tactile</p> <p>Dalle tactile PCAP verre (6H) Trueflat multitouch 10 points</p>
 <p>Connectique</p> <p>VGA 1 x SUBD 15 Mâle haute densité</p> <p>HDMI 1 x HDMI 1.3A</p> <p>Display Port 1 x DP 1.1A</p> <p>Dalle tactile 1 x USB Type B 1 x Empreinte antivol</p>	 <p>Alimentation Industrielle</p> <p>Version AC~ Entrée : 115/230VAC - Fréquence : 50/60Hz Entrée large plage: 9-36VDC</p> <p>Version DC Protection inversion polarité Isolation galvanique</p> <p>Puissance consommée 20W</p>
 <p>Commande / voyant</p> <p>En face arrière - coté Interrupteur rétroéclairé marche-arrêt Voyant «Non Signal» Menu écran + de réglage de luminosité</p>	 <p>Normes & Certifications</p> <p>Sécurité EN 62368-1</p> <p>EMC EN 55032 / EN 55024 EN 61000-3-2 / EN 61000-3-3</p>
 <p>Environnement</p> <p>Temp. de fonctionnement 0° ~ + 45°C</p> <p>Température de stockage - 20 + 60°C</p> <p>Humidité sans condensation 5 95%</p>	 <p>Normes & Certifications</p> <p>Dimensions en mm (LxHxP) 429.1 x 326.1 x 83</p> <p>Poids net en kg 5.5</p>
 <p>Ventilation</p> <p>Fanless (Sans ventilation) Refroidissement par convection naturelle</p>	

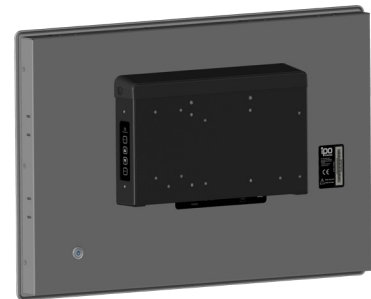

Connectique

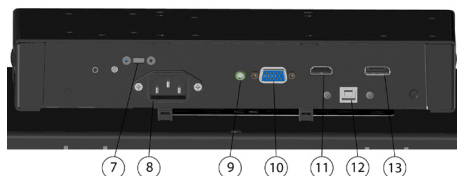
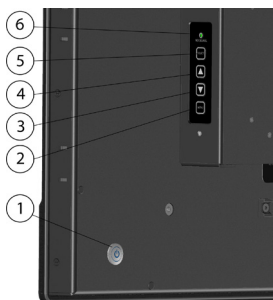

- | | |
|--|---|
| <ul style="list-style-type: none"> 1 Bouton marche arrêt + bouton power 2 Menu écran 3 Lumière - / Bouton « bas » dans menu 4 Lumière + / Bouton « haut » dans menu 5 Select 6 Voyant no signal 7 Keylock / antivol | <ul style="list-style-type: none"> 8 Alimentation secteur 9 Entrée audio 10 VGA 11 HDMI 1.3a 12 Dalle tactile par USB 13 Display port |
|--|---|

Liste de colisage

- | | | | |
|---|----------------------|---------------------------------------|------------------|
| 1 x Câble secteur CE22 1.80 m (Version AC~) | 1 x Câble USB 1.80 m | 1 x Câble HDMI 2 m | 1 x Câble DP 2 m |
| 1 x Câble VGA 2 m | | 1 x Fiche de Production & Tracabilité | |